



eFOLDi®



Manuale d'uso eFOLDi

Modello: Lite



SunTech UK Ltd

Comprato da:

Data di acquisto:

Numero di serie:

Posizione del numero di serie:



Sommario

1	Benvenuti	2
2	Termini, condizioni e liberatorie	3
3	Panoramica del prodotto	6
4	Componenti	7
5	Sicurezza	8
6	Apertura e chiusura	13
7	Guida dello scooter	18
8	Batteria e caricamento	22
9	Controlli e manutenzione	25
10	Specifiche tecniche/Dichiarazione EMC	26
11	Appendice	32

Benvenuti

Grazie per aver scelto un prodotto eFOLDi come soluzione di mobilità.

Il mio nome è Sumi Wang, sono la fondatrice di SunTech UK e vi do il benvenuto nella famiglia di utilizzatori di prodotti eFOLDi.

SunTech UK realizza una gamma di tecnologie di assistenza per aiutarvi a ottenere il massimo dalla vita. La nostra missione è fornire ai nostri clienti libertà, amicizia e divertimento con una gamma di soluzioni di mobilità di facile utilizzo, praticità e del massimo livello disponibile sul mercato.

I prodotti eFOLDi sono realizzati in conformità alle norme più rigorose e la qualità viene verificata dai nostri tecnici di prevendita prima della consegna, allo scopo di offrire un prodotto in grado di assistervi per anni di libertà e divertimento in modo affidabile.

Prendetevi il tempo di leggere il manuale d'uso e i documenti allegati prima di utilizzare il vostro eFOLDi per la prima volta, in modo da comprendere il prodotto e ottenere il massimo dell'appagamento e della sicurezza dai vostri nuovi prodotti eFOLDi. Con una breve pratica, prenderete rapidamente confidenza con le funzionalità del vostro eFOLDi.

SunTech UK è fiera dell'elevata qualità dei suoi prodotti e della sua struttura di assistenza al cliente, quindi non dimenticate di registrare i vostri prodotti su <https://efoldi.com/register-warranty>.

In questo modo potrete aiutarci ad assistervi in caso di qualsiasi difficoltà a cui potreste andare incontro in futuro. Scoprirete senza dubbio che eFOLDi sarà un amico affidabile e un compagno; vi ringrazio per il vostro acquisto e per la vostra fiducia nei nostri prodotti.

Cordiali saluti,



Sumi Wang

Termini, condizioni e liberatorie

I termini “noi”, “nostro”, “SunTech UK” e “SunTech UK Ltd” fanno riferimento a SunTech UK Limited, società a responsabilità limitata registrata nel Regno Unito, numero di registro delle imprese 06906908. Le espressioni “sito web” ed equivalenti si riferiscono al nostro sito web pubblico www.efoldi.com. I termini “tu”, “tuo”, “utente”, “utilizzatore” e “conducente” si riferiscono alla persona che utilizza il prodotto eFOLDi e ogni altra persona che interagisce con il prodotto eFOLDi per conto dell'utilizzatore, tra cui movimentazione, manutenzione e riparazioni.

Accordo di acquisto

Accettando la consegna di questo prodotto eFOLDi, confermi di non cambiare, alterare o modificare questo eFOLDi e/o alcuna parte fornita con esso o aggiunta successivamente a esso e/o rendere inutilizzabile o non sicura qualsiasi protezione, barriera o altro elemento di sicurezza del prodotto o rifiutarti di installare eventuali kit di ammodernamento forniti da SunTech UK Ltd allo scopo di migliorare e/o garantire un utilizzo sicuro del prodotto. Confermi inoltre di accettare e rispettare i termini e le condizioni incluse in questo documento e le eventuali revisioni e aggiornamenti sul nostro sito web, con applicazione immediata. Utilizzando eFOLDi e/o gli accessori e/o i componenti forniti con oppure per eFOLDi, confermi di aver letto e compreso gli utilizzi e le limitazioni dei prodotti, senza eccezioni. Questo non è un atto di rinuncia a nessuna garanzia tacita a cui il cliente ha diritto in base alle legislazioni.

Le garanzie saranno nulle e SunTech UK Ltd non accetterà alcuna responsabilità di alcun tipo in caso di utilizzo inappropriato e/o abuso dei prodotti, in parte o nella loro completezza, da parte dell'utente e/o qualsiasi persona non autorizzata, incluso (ma non limitato a) utente che non rispetta i requisiti e le linee guida legali, ovunque o in qualsiasi modo venga utilizzato o si voglia utilizzarlo, mancanza di appropriata manutenzione, manutenzione (a esclusione della manutenzione ordinaria descritta in questo manuale a cura dell'utente) eseguita da persone non approvate,

riparazioni non autorizzate, smontaggio non autorizzato del veicolo e/o sue componenti, tra cui (non limitate a) batterie e sistema di controllo, modifiche o alterazioni non approvate, mancata applicazione delle procedure di chiusura o apertura in modo preciso e completo, danno o lesione causati in qualsiasi modo, mancata applicazione delle ragionevoli e appropriate procedure di sicurezza in ogni momento, utilizzo inappropriato del veicolo e/o di parti di esso e/o utilizzo di accessori da parte di più di una persona nello stesso momento, utilizzo in attività competitive, sportive, acrobazie, salti o simili attività.

La nostra responsabilità e la responsabilità dei nostri fornitori nei tuoi confronti e/o nei confronti di terze parti in qualsiasi circostanza è limitata al costo affrontato dall'utente degli appropriati prodotti acquistati. I prodotti appropriati sono soggetti alle regole dichiarate di restituzione consultabili sul sito web: www.efoldi.com/return-policy.

Le informazioni contenute in questo manuale d'uso sono soggette a modifiche senza preavviso. Puoi trovare le informazioni e gli aggiornamenti più recenti sul nostro sito web: www.efoldi.com.



Lo scooter non deve essere utilizzato da:

Persone NON IN GRADO di:

- Aprirlo o chiuderlo utilizzando entrambe le mani*;
- Trasferirsi sul sedile* e rimanervi seduto in posizione eretta in ogni momento, senza assistenza, mentre il veicolo è in movimento;
- Posizionare e mantenere i piedi sul Lite;
- Gestire tutti i controlli a pieno e nel modo previsto;
- Sterzare in modo competente e appropriato in qualsiasi momento e in ogni condizione;
- Mantenere un'appropriate consapevolezza di tutte le circostanze rilevanti di ogni spostamento e compiere le azioni appropriate necessarie per evitare contrattempi;
- Sollevarlo completamente o in parte, in quanto potrebbe essere necessario, in base alle necessità dell'utente*.

*A meno che non venga accompagnato da una persona sufficientemente competente e in grado di svolgere l'attività.

Conformità del prodotto:

Sicurezza:	EN12184 e ISO 7176-15
Compatibilità elettromagnetica:	ISO7176-21
Gestione dei rischi:	ISO14971
Dispositivi medici europei:	Direttiva CEE 93/42

Spedizione e consegna:

Controlla il tuo ordine di vendita o la tua fattura e verifica che la consegna sia completa, ricordando che alcuni componenti potrebbero essere all'interno di confezioni separate. Se non ricevi una consegna completa, contattaci immediatamente. In caso di danno in fase di trasporto, della confezione oppure del contenuto, contatta il responsabile della società di trasporti.

Panoramica del prodotto

Indicazioni per l'uso:

eFOLDi Lite è un motorizzato, indoor e outdoor veicolo di trasporto con l'uso previsto per fornire mobilità a una persona disabile o con mobilità ridotta in posizione seduta. eFOLDi Lite è uno degli scooter pieghevoli più leggeri e compatti al mondo. Inclusa la batteria, ha un peso di 17 kg e non è più largo di una valigia piccola quando è ripiegato. Sorprendentemente facile da preparare e ripiegare, pienamente conforme alle regole delle compagnie aeree, eFOLDi Lite è il perfetto compagno di viaggio superleggero.



(a) Modalità valigia



(b) Modalità trolley



(c) Modalità scooter

Modello: Lite

Destinazione d'uso/scopo del dispositivo:

Il dispositivo è destinato a fornire mobilità a una persona con disabilità o a una persona con mobilità ridotta in posizione seduta.

Durata prevista del dispositivo:

A causa della natura inerte del componente del dispositivo, Sun-Tech UK Ltd. non lo fa avere una data di scadenza per il dispositivo. Controllare regolarmente lo scooter mentre lo si utilizza e assicurarsi che la batteria sia carica prima dell'uso.

Componenti

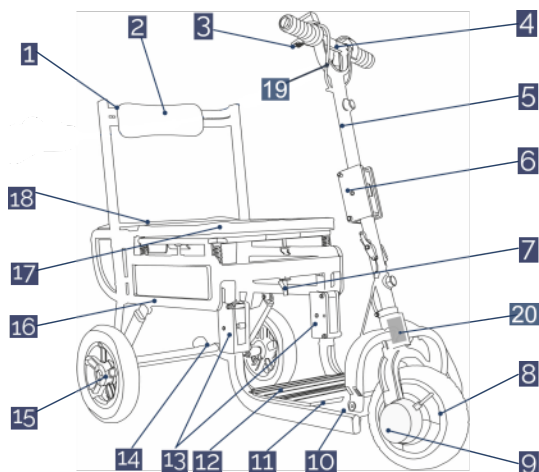

1	Struttura dello schienale
2	Imbottitura dello schienale
3	Leva acceleratore/freno graduale
4	Manubrio
5	Piantone dello sterzo
6	Sistema di ripiegatura del piantone dello sterzo
7	Aggancio tra piantone dello sterzo e telaio principale
8	Motore anteriore
9	Leva di blocco del freno anteriore *
10	Cerniere in acciaio inossidabile
11	Poggiapiedi e scomparto batterie
12	Scomparto di controllo
13	Cerniere di aggancio poggiapiedi
14	Ruote da valigia da 5 cm
15	Ruote posteriori da 25 cm
16	Telaio principale
17	Imbottitura seduta principale
18	Imbottitura seduta posteriore
19	Porta di ricarica della barra **
20	Regolatore di velocità di rotazione **

* Il freno si trova sull'altro lato della ruota; l'immagine ha uno scopo solo illustrativo.

** Non presente nelle unità prodotte prima di maggio 2024.

Componenti del modello Lite

Sicurezza

Non utilizzare lo scooter per la prima volta senza leggere completamente e comprensione di questo manuale utente.



Istruzioni di sicurezza

- Non utilizzare mai lo scooter sotto l'effetto dell'alcool;
- Non utilizzare mai telefoni cellulari o trasmettitori radio come walkie-talkie durante la guida dello scooter;
- Assicurarsi che non vi siano ostacoli dietro di sé durante la retromarcia dello scooter;
- Non tentare di salire sui cordoli superiori a 4 cm indicati nelle specifiche;
- Non guidare su superfici ruvide, acciottolate, fangose o ghiaiose. Il tuo eFOLDi è progettato solo per marciapiedi lisci e compatti e aree pedonali;
- Non allontanare mani e gambe dallo scooter durante la guida;
- Non guidare lo scooter durante la neve per evitare incidenti;
- Non permettere a bambini senza sorveglianza di giocare vicino a questa apparecchiatura mentre le batterie sono in carica;
- Non guidare il tuo scooter nel traffico;
- Non guidare o sedersi sullo scooter in modalità di sblocco ruote;
- Non effettuare curve strette o arresti improvvisi durante la guida dello scooter;
- Non tentare mai di utilizzare lo scooter oltre i limiti descritti in questo manuale;
- Spegnere sempre lo scooter e il caricabatterie prima di eseguire qualsiasi lavoro o utilizzare qualsiasi strumento sullo scooter.



Attenzione

- È responsabilità dell'utente leggere il manuale e la documentazione fornita prima di utilizzare il eFOLDi e di seguire tutte le raccomandazioni contenute all'interno, per conformarsi pienamente a tutte leggi locali dei loro paesi e località e di utilizzare l'eFOLDi con la dovuta diligenza e riguardo agli altri utenti della strada e ai pedoni;
- Non utilizzare lo scooter su strada. Rispettare tutte le regole del traffico pedonale locale e utilizzare il marciapiede. Tieni presente che potrebbe

essere difficile per il traffico vederti quando sei seduto sul scooter. Aspetta che il tuo percorso sia sgombro dal traffico, quindi procedi con estrema cautela;

- L'eFOLDi è semplice da usare, ma il suo meccanismo di piegatura può causare lesioni gravi se utilizzato in modo inappropriato e maneggiato senza la dovuta cura e diligenza. Per evitare qualsiasi rischio di lesioni assicurarsi che mani, dita, gioielli, indumenti e altri oggetti non possano interferire con il meccanismo pieghevole o le parti mobili dell'eFOLDi e studia attentamente il manuale prima di iniziare a utilizzare il tuo eFOLDi;
- Si consiglia all'utente di familiarizzare con la procedura di piegatura e apertura prima di avventurarsi fuori. L'utente dovrebbe anche assicurarsi di familiarizzare con i comandi e la guida dello scooter in una zona sicura, lontana da ostacoli e altro pedoni o utenti della strada;
- Si raccomanda agli utenti di eFOLDi di indossare un abbigliamento adeguato quando utilizzano una mobilità scooter che dovrebbe includere un casco omologato, scarpe o stivali robusti, appropriati guanti e indumenti protettivi ad alta visibilità come precauzione di sicurezza;
- Caricare completamente la(e) batteria(e) prima del primo utilizzo e seguire le linee guida in questo manuale e sull'etichetta sulla base della batteria per prolungare la durata della batteria;
- Il tuo eFOLDi Lite deve essere posizionato solo sulle ruote posteriori principali e sulle ruote della valigia quando si trova su un terreno piano e stabile;
- Per evitare lesioni a se stessi o ad altri, assicurarsi sempre che l'alimentazione sia spenta quando salire o scendere dallo scooter;
- Verificare sempre che le ruote motrici siano innestate (modalità guida) prima di mettersi alla guida. Non spegnere l'alimentazione quando lo scooter è ancora in movimento. Ciò porterà lo scooter a un arresto estremamente brusco.
- Non utilizzare questo prodotto o qualsiasi apparecchiatura opzionale disponibile senza aver prima letto e compreso completamente queste istruzioni. Se non si è in grado di comprendere le avvertenze, le precauzioni o le istruzioni, contattare il rivenditore prima di tentare di utilizzare questa apparecchiatura, altrimenti potrebbero verificarsi lesioni o danni;
- Ci sono determinate situazioni, comprese alcune condizioni mediche, in cui l'utente dello scooter dovrà esercitarsi a utilizzare lo scooter in presenza di un addetto qualificato. Un assistente qualificato può essere definito come un familiare o un professionista dell'assistenza particolarmente formato nell'assistere un utente di scooter nelle varie attività della vita quotidiana;
- Si prega di non sedersi sullo scooter mentre si trova su un veicolo in movimento come un'auto, un autobus o un treno;
- Tenere le mani lontane dalle ruote (pneumatici) durante la guida dello scooter. Tenere presente che gli indumenti larghi possono rimanere impigliati nelle ruote motrici;

- **Non scalare una pendenza inclinata. Guida sempre dritto in salita, in quanto ciò riduce notevolmente il rischio di ribaltamento o caduta. Non superare una pendenza superiore a 6°;**
- **Riduci sempre la velocità e mantieni un baricentro stabile nelle curve strette. Non curvare bruscamente quando si guida lo scooter a velocità più elevate;**
- **Spegnere sempre lo scooter e il caricabatterie prima di eseguire qualsiasi lavoro o utilizzare qualsiasi attrezzo sullo scooter;**
- **Non guidare o sedersi sullo scooter in modalità di sblocco ruote;**
- **Il funzionamento sotto pioggia, neve, sale, nebbia e su superfici ghiacciate o scivolose può avere effetti negativi sull'impianto elettrico;**
- **Attenzione, il motore potrebbe essere caldo dopo l'uso. Non toccare o accedere direttamente al motore finché non si è raffreddato;**
- **Non sedersi mai sullo scooter quando viene utilizzato insieme a qualsiasi tipo di sollevatore o montacarichi. Lo scooter non è stato progettato pensando a tale utilizzo e qualsiasi danno o lesione derivante da tale utilizzo non è responsabilità di SunTech UK Ltd;**
- **Assicurarsi sempre che lo scooter sia completamente aperto prima di sedersi sullo scooter. Non ripiegare lo scooter fino a quando non si è usciti completamente dallo scooter e lo schienale del sedile dello scooter non è stato ripiegato;**
- **Lo spazio di arresto sui pendii può essere notevolmente maggiore che su un terreno pianeggiante;**
- **Le temperature superficiali dello scooter possono aumentare se esposte a fonti esterne di calore (es. luce solare);**
- **Il monopattino eFOLDi NON è un giocattolo e non è consigliato a persone di età inferiore ai 14 anni. Non consentire ai bambini di giocare con o sul monopattino. Il meccanismo interno di piegatura può causare lesioni alle mani;**
- **Consultare il proprio medico se si stanno assumendo farmaci prescritti o se si hanno limitazioni fisiche. Alcuni farmaci e limitazioni possono compromettere la capacità di utilizzare gli scooter in modo sicuro. Consultare il proprio medico se si stanno assumendo farmaci che potrebbero influire sulla capacità di utilizzare lo scooter in sicurezza;**
- **Quando viaggi a velocità superiori a un'andatura lenta, assicurati di rallentare prima svolta;**
- **Qualsiasi veicolo può essere pericoloso per il suo conducente/conducente e per gli altri utenti della strada e pedoni.**
- **NON mettere per nessun motivo le mani nel telaio principale dello scooter, soprattutto nell'ultima fase del processo di piegatura. Questo è perché le mani e le dita possono rimanere intrappolate nelle leve e nei perni principali e possono verificarsi gravi lesioni;**
- **NON trasportare passeggeri sullo scooter eFOLDi. Il trasporto di passeg-**

geri sull'eFOLDi può influenzare il centro di gravità, con conseguente ribaltamento o caduta.



Modifica

Il tuo monopattino è stato progettato per essere il più pratico possibile. Tuttavia, in nessun caso è consentito modificare, aggiungere, rimuovere o disabilitare qualsiasi parte o funzione dello scooter. Potrebbero verificarsi lesioni personali e danni allo scooter.

- Non modificare in alcun modo il tuo monopattino eFOLDi non autorizzato da eFOLDi;
- Non utilizzare accessori se non sono stati testati o approvati per i prodotti eFOLDi;
- Scopri le sensazioni del tuo monopattino eFOLDi e le sue capacità. Si consiglia vivamente di eseguire un controllo di sicurezza prima di ogni utilizzo per assicurarsi che il proprio eFOLDi funziona in modo fluido e sicuro.



Limitazione di peso

- Non superare la capacità di carico indicata nella sezione Specifiche. Il superamento della capacità di peso annulla la garanzia. eFOLDi non sarà ritenuta responsabile per lesioni o danni alla proprietà derivanti dal mancato rispetto dei limiti di peso;
- Non trasportare passeggeri su scooter. Il trasporto di passeggeri sullo scooter può influenzare il baricentro, provocando un ribaltamento o una caduta.



Temperatura

- Alcune parti dello scooter sono soggette a variazioni di temperatura. Il controller può funzionare solo a temperature comprese tra -25°C a $+50^{\circ}\text{C}$ (da -13°F a $+122^{\circ}\text{F}$);
- A temperature estremamente basse, le batterie potrebbero congelarsi e lo scooter potrebbe non essere in grado di funzionare. A temperature estremamente elevate, può funzionare a velocità inferiori a causa di una funzione di sicurezza del controller che impedisce danni ai motori e ad altri componenti elettrici.



Controllo di sicurezza

- Verificare il corretto gonfiaggio dei pneumatici. Mantenere ma non superare la pressione nominale dei pneumatici consigliata dal produttore indicata sui pneumatici;
- Controllare tutti i collegamenti elettrici. Assicurati che siano sicuri e non corrosi;
- Controllare e testare l'impianto frenante;
- Controllare frequentemente la presenza di elementi di fissaggio allentati, elementi di fissaggio e altri componenti.

Dichiarazione di compatibilità elettromagnetica

L'interferenza delle fonti di onde radio come le stazioni radio, le stazioni televisive, le ricetrasmittenti e i telefoni cellulari possono causare nello scooter di mobilità lo sgancio dei freni, il movimento autonomo o la sterzata in direzioni impreviste. C'è anche il rischio di danno permanente al sistema di controllo dello scooter di mobilità.

L'intensità dell'energia elettromagnetica di interferenza può essere misurata in volt per metro (V/m). Ogni scooter di mobilità può resistere a un'interferenza elettromagnetica fino a una determinata intensità. Si parla di livello di immunità dalle interferenze elettromagnetiche. Più elevato è il livello di immunità, maggiore è la protezione dalle interferenze elettromagnetiche. Al momento, lo scooter eFOLDi ha un livello di immunità di almeno 20 V/m, che offre un'utile protezione dalle comuni fonti di interferenza elettromagnetica.

Le fonti di interferenza elettromagnetica radiante possono essere suddivise in tre categorie generali: 1) Ricetrasmittitori portatili palmari. (di solito con antenna montata sul dispositivo) 2) Ricetrasmittitori mobili a media portata, come quelli utilizzati nei veicoli della polizia e dei vigili del fuoco, nelle ambulanze e nei taxi. (di solito con antenna montata sul veicolo) 3) Trasmittitori e ricetrasmittitori a lunga portata, come i trasmettitori commerciali (torri con antenne da trasmissione radio e TV) e radio amatoriali.

Altri tipi di dispositivi palmari, come telefoni cordless, computer portatili, radio AM/FM, impianti TV e piccoli elettrodomestici come rasoi elettrici e asciugacapelli non generano di solito problemi di interferenza elettromagnetica.

Dichiarazione MR Safefy

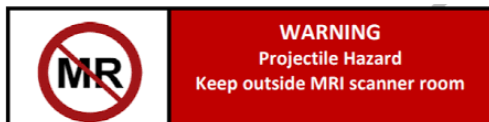

"Lo scooter eFOLDi Lite è MR Unsafe. Il dispositivo presenta un rischio di proiettili."

Apertura e chiusura

Modalità di apertura: da valigia a scooter



Leggi le istruzioni e osserva le parti evidenziate delle immagini per prendere confidenza con le procedure di apertura; esegui il movimento di una parte mobile per volta.

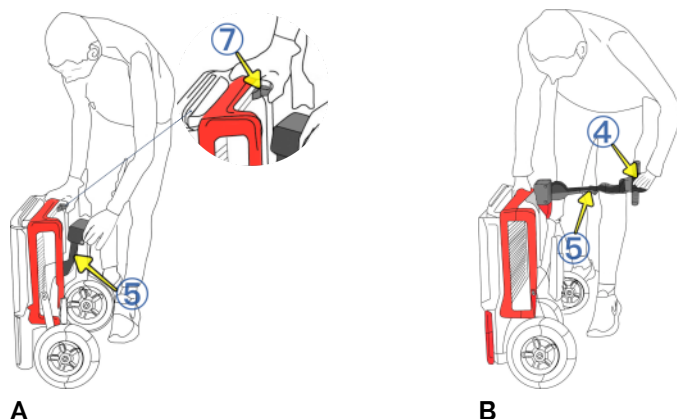

A Posizionare l'eFOLDi Lite verticalmente e rilasciare il piantone dello sterzo (5), premendo il fermo del telaio (7) e rilasciare completamente il piantone dello sterzo tenendo fermo il piantone dello sterzo (5).

B Afferra il manubrio (4) dalla parte inferiore e sollevalo di 180° fino a portarlo in posizione verticale, raddrizzando il piantone dello sterzo (5).

 **NON** mettere per nessuna ragione le mani nella struttura centrale dello scooter durante il processo di apertura. Le mani e le dita potrebbero rimanere intrappolate tra le leve e i fulcri principali e causare seri infortuni.

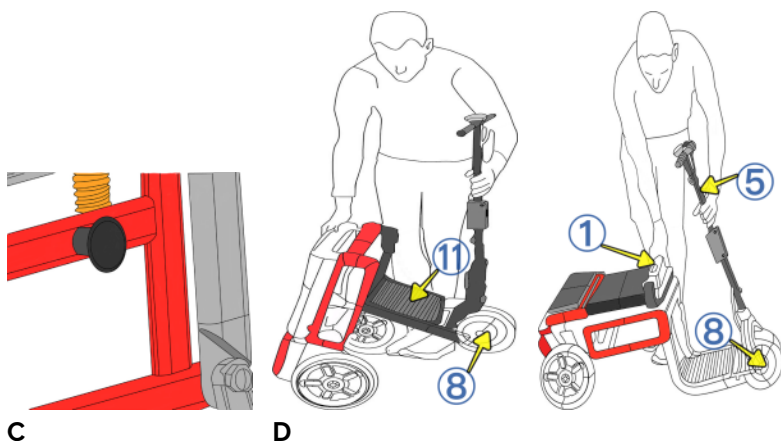

C Tira la manopola sul lato del telaio per liberare il poggiaiedi (11) e la ruota anteriore (8).

D Afferra con decisione il piantone dello sterzo (5) e la parte alta dello schienale (1), poi spingi in avanti il piantone dello sterzo (5) fino a posizionare a terra la ruota anteriore (8) e il poggiaiedi (11) in posizione orizzontale.



I diversi colori dello scooter eFOLDi e dei suoi accessori visualizzati in questo manuale d'uso sono evidenziati solo per una migliore comprensione. Il telaio del prodotto reale è di colore nero.

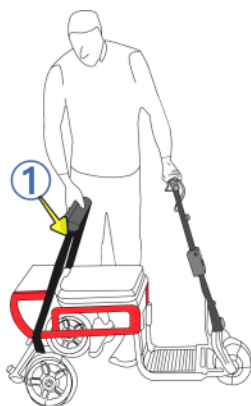

E

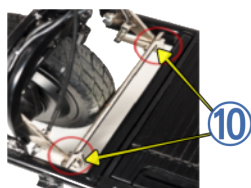

F

E Afferra la struttura dello schienale (1) e spingila all'indietro finché non raggiunge una posizione stabile.

F Verifica che i due agganci della cerniera (10) nella parte anteriore del poggiatesta siano collegati correttamente e bloccati.



Non avere fretta durante le operazioni di apertura e chiusura dello scooter.

Modalità di chiusura: da scooter a valigia

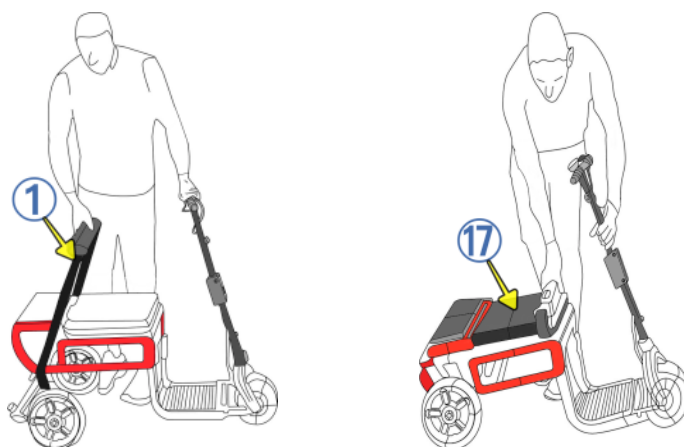

A

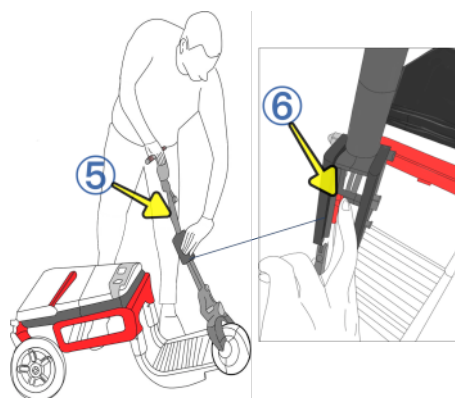

B

A Premi e ripiega la struttura dello schienale (1) sull'imbottitura della seduta principale (17).

B Premi il sistema di fissaggio del piantone dello sterzo (6) nella sezione rettangolare al centro e ripiegalo a metà, con una rotazione di 180° fino a portarlo in posizione verticale.



C

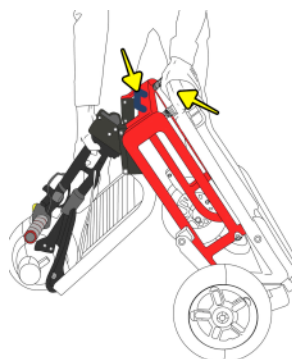

D

C Premi il piantone dello sterzo ripiegato (6) in direzione del poggiatesta (11) mentre tieni la maniglia di sollevamento o il telaio con l'altra mano.

D Infine, con un piede posizionato dietro una ruota posteriore per non far muovere lo scooter, portalo in posizione verticale, afferra la maniglia o il telaio posteriore e spingi il piantone dello sterzo all'interno del telaio principale fino a serrarlo e a sentire uno scatto.



NON mettere per nessuna ragione le mani nella struttura centrale dello scooter durante il processo di chiusura. Le mani e le dita potrebbero rimanere intrappolate tra le leve e i fulcri principali e causare seri infortuni.

Guida dello scooter

Controllo di sicurezza prima dell'uso

Alla guida del tuo eFOLDi, scegli sempre un percorso con buone condizioni stradali. eFOLDi è progettato per muoversi su superfici lisce e in piano. Strade o percorsi irregolari, tombini e altri elementi di pericolo riducono la vita di qualsiasi scooter e la tua sicurezza.

Non percorrere strade a elevata pendenza o eccessivamente incurvate. Il livello di carica della batteria immediatamente prima di iniziare una salita è un parametro importante per determinare la capacità di giungere al termine della salita. Qualsiasi deviazione rispetto all'orizzontale non deve superare un gradiente di 1:10 (corrispondente a 6 gradi). Numerosi fattori influiscono sulla capacità di affrontare una salita: la pressione e le condizioni delle gomme, le condizioni della superficie (se bagnata, ghiacciata o scivolosa, per esempio a causa della presenza di foglie e/o di altri detriti, si consiglia di non affrontare la salita), la carica delle batterie e il peso dell'utilizzatore.

Leva di blocco del freno anteriore:

Modalità guida: Per consentire l'utilizzo del motore, deve essere posizionata in avanti e bloccata (immagine in basso a sinistra).

Modalità ruota libera / bypass motore: Per rimuovere il blocco del freno anteriore, deve essere tirata verso l'esterno e posizionata all'indietro (immagine in basso a destra). Questa azione disabilita il freno e abilita la modalità a ruota libera / bypass motore, che sentirai comunque una certa resistenza. Se eFOLDi è acceso, produrrà un segnale d'allarme continuo.

NON rimuovere il blocco del freno quando ci si trova su un'altura o su una superficie in pendenza; non esistono altri sistemi frenanti.



Guida



Ruota libera

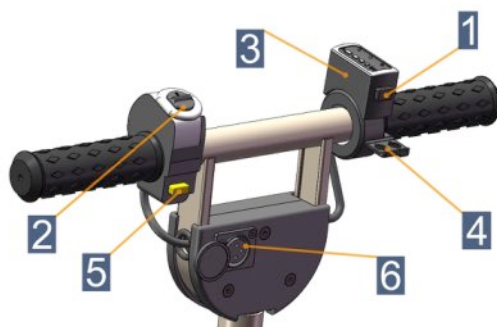

1	Pulsante di accensione
2	Interruttore avanti/indietro
3	Indicatore livello batteria
4	Leva acceleratore/freno graduale
5	Clacson
6	Porta di ricarica della barra **

Nota: ** Non presente nelle unità prodotte prima di maggio 2024.

Manubrio di controllo del modello Lite

- Il pulsante di accensione (1) viene attivato premendo il pulsante che si trova al di sotto dell'indicatore del livello della batteria.
- La posizione dell'interruttore avanti/indietro (2) permette il movimento in avanti (D) o all'indietro (R). Il cambiamento di posizione dell'interruttore è possibile solo quando lo scooter è fermo.
- L'indicatore del livello della batteria (3) indica la quantità di carica rimanente. Quando la batteria è completamente carica, le tre luci sono accese. Quando è accesa solo una luce rossa, la batteria avrà bisogno di essere caricata presto.
- Premendo la leva di accelerazione e frenata (4) si mette in movimento il veicolo, che ha una velocità massima di 6 km/h. Il sistema frenante agisce in modo graduale, appena la leva viene rilasciata.
- Il clacson (5) viene attivato premendo il pulsante giallo al di sotto dell'interruttore avanti/indietro.
- La porta di ricarica della barra (6) funziona inserendo il caricabatterie per iniziare a caricare la batteria.

Effettua i controlli di sicurezza prima di ogni uso; consulta la sezione Sicurezza.

Utilizzo dello scooter:

- **Avviamento:** premi il pulsante di accensione (1) per avviare lo scooter. L'indicatore della batteria si illuminerà.
- **Selezione marcia:** la direzione di marcia viene determinata dalla posizione dell'interruttore avanti/indietro (2); D = avanti, R = indietro.
- **Movimento:** premi la leva dell'acceleratore (4) per utilizzare il motore e muoverti in avanti o all'indietro. Non applicare troppa forza sul manubrio e sul piantone dello sterzo, per evitare di piegarli e perdere di conseguenza efficienza nella sterzata.
- **Arresto:** rilascia la leva dell'acceleratore (4) per arrestare in modo graduale lo scooter. Mantieni lo scooter a una distanza di almeno 1,5 metri dagli ostacoli, su un piano orizzontale. La distanza di arresto in discesa può essere notevolmente più grande rispetto a un piano orizzontale.

Tornitura:

Se procedi a velocità superiore rispetto a un passo lento, rallenta prima di curvare.

Il nostro ultimo modello Lite (prodotto da maggio 2024) ha ora introdotto un controller per regolare la velocità di sterzata dello scooter. Quando lo scooter gira più di 20 gradi a sinistra o a destra, il dispositivo di controllo della velocità di svolta entra in azione per ridurre la velocità dello scooter. Tuttavia non bisogna affidarsi solo al controller, ma usare la dovuta cautela e rallentare in curva.

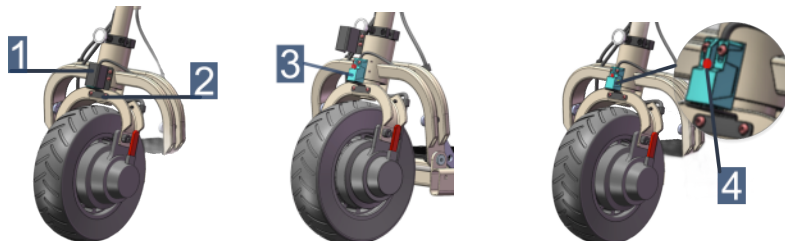

1	Custodia protettiva	2	Piastra grilletto in metallo
3	Regolatore di velocità di rotazione	4	Luce LED *

Nota:

* Luce LED accesa: velocità normale;

* Luce LED spenta: modalità a velocità ridotta.

Batteria e caricamento

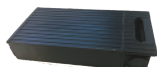

La batteria del prodotto eFOLDi Lite è stata progettata e realizzata specificamente per il modello Lite. Questa batteria non deve essere utilizzata per nessuno scopo diverso da ciò che è indicato in questo manuale. Qualsiasi utilizzo inappropriato o smontaggio di questa batteria potrebbe danneggiarla fisicamente e/o elettricamente, internamente e/o esternamente, facendo perdere la copertura della garanzia.

La batteria contiene componenti non sostituibili o utilizzabili da parte dell'utilizzatore.

La batteria del prodotto eFOLDi Lite è un pacco batterie composto da un determinato numero di celle a ioni di litio; in questo manuale è utilizzato il termine "batteria" per semplicità. Questa batteria ha caratteristiche e requisiti di caricamento diversi rispetto alle normali batterie al piombo (gel o acido). Non utilizzare mai un caricatore per batterie al piombo.



Per garantire un lungo ciclo di vita della batteria, segui queste regole di sicurezza in ogni momento:

- La postazione di connessione deve essere maneggiata con cura per evitare che subisca danni.
- Caricare la batteria solo con il caricatore approvato.
- Non utilizzare mai un caricatore per batterie al piombo per caricare la batteria eFOLDi.
- Non posizionare mai la batteria vicino o a contatto con fonti di calore.
- Verifica che parti in metallo non vengano mai a contatto (causando cortocircuiti) con batteria, terminali di carica, connettori, spinotti o qualsiasi altro elemento conduttore.
- Evita gli impatti e le vibrazioni eccessive della batteria.
- Non tentare di smontare, esaminare o deformare la batteria o il suo involucro.
- Non immergere la batteria in nessun liquido (inclusa acqua).
- Tieni la batteria fuori dalla portata dei bambini.

- Non utilizzare caricatori modificati o danneggiati.
- Non lasciare la batteria in carica per più di 24 ore.
- Conserva la batteria in un luogo fresco, asciutto e ben ventilato.
- Smaltisci la batteria nei modi previsti dalle leggi e dalle normative locali.
- Se la batteria non viene utilizzata spesso, caricala ogni 2-3 mesi.
- Non conservare mai la batteria con un livello di carica estremamente basso.

Indicatore del livello della batteria:

L'indicatore del livello della batteria è posizionato sul manubrio e indica la quantità di carica rimasta.

Significato delle indicazioni delle luci:

- **Verde, arancione e rosso:** batteria completamente carica.
- **Arancione e rosso:** batteria mediamente carica.
- **Rosso:** la batteria necessiterà presto di carica.

Inserimento della batteria in eFOLDi:

La batteria è posizionata all'interno del poggiapiedi di eFOLDi Lite. Per estrarre e caricare la batteria, è necessario sollevare il sistema di blocco, che libererà istantaneamente il movimento. Per inserire la batteria, ripetere il processo in ordine inverso, verificando che la batteria sia correttamente posizionata. Per una rimozione efficiente della batteria, assicurarsi che l'alimentazione generale sia spenta.

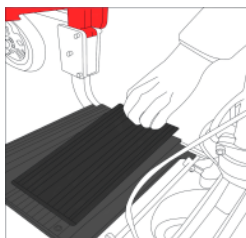

Caricabatteria e caricamento

Precauzioni d'uso e di movimentazione del caricatore

Utilizzare solo il caricatore originale fornito insieme al tuo nuovo eFOLDi o il caricatore fornito in sostituzione da SunTech UK Ltd per utilizzo specifico con eFOLDi. L'utilizzo di un caricatore non approvato farà decadere ogni garanzia e potrebbe causare seri danni alla batteria e/o al tuo eFOLDi. Il caricatore non deve essere utilizzato con o per altri dispositivi, per evitare danni al caricatore e/o agli altri dispositivi, che non sarebbero più coperti da garanzia.

Si raccomanda caldamente di verificare che il caricatore sia posizionato su una superficie resistente al calore e che non siano presenti elementi in grado di generare fiamme (per esempio tappeti, pavimenti in legno, tavoli in legno, laminato o plastica e così via); sia il caricatore che la batteria si riscalderanno durante il normale ciclo di carica.

Non lasciare la batteria in carica per più di 24 ore, per evitare di ridurne il ciclo di vita e le prestazioni.

Per venire incontro alle esigenze dei viaggiatori internazionali, il caricatore eFOLDi approvato può essere utilizzato con qualsiasi tensione di alimentazione tra 100 e 240 Volt e l'appropriato adattatore di viaggio. Una tensione di alimentazione inferiore può causare tempi di sostituzione più lunghi.

Ricarica della batteria

La batteria si carica in due modi tramite il caricabatteria:

1. Caricare tramite la porta di ricarica della barra o
2. Dopo aver rimosso facilmente la batteria, è possibile ricaricarla collegandola alla presa.



Controlli e manutenzione



Controlli di sicurezza prima dell'uso del tuo eFOLDi:

- Verificare che la pressione delle gomme sia corretta, evitando di superare i valori di pressione dell'aria in psi/bar/kPa indicate su ogni pneumatico.
- Verificare il corretto funzionamento dei freni e controllare che ogni parte del sistema frenante funzioni correttamente.
- Verificare il corretto serraggio di ogni dado, vite e bullone, per assicurarsi che tutte le parti siano presenti, fissate in modo corretto e non rischino di svitarsi.
- Controlla tutti i collegamenti elettrici. Verificare che siano ben inseriti e non soggetti a corrosione.
- Verificare che la batteria abbia una carica sufficiente.

Pulizia e manutenzione:

Una pulizia regolare del tuo eFOLDi aiuterà a conservarne l'aspetto, allungherà il ciclo di vita del veicolo e ne aumenterà il valore in caso di vendita. Le parti in metallo e in plastica possono essere pulite con un tessuto umido e un detergente delicato. Per la lucidatura, utilizza un panno che non rilasci frammenti.

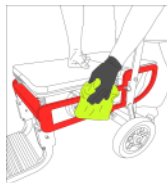

Promemoria:

Contattaci o contatta il tuo venditore per effettuare la manutenzione annuale del tuo eFOLDi.

Specifiche tecniche/Dichiarazione EMC

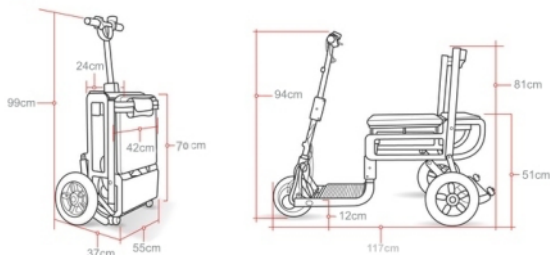

Materiale del telaio:	Lega di magnesio
Dimensioni:	
Dimensioni confezione (L/W/H):	59x44x77 cm (23x17x30 pollici)
Dimensioni quando ripiegato (L/W/H):	70x55x37 cm (27.5x22x15 pollici)
Dimensioni quando aperto (L/W/H):	117x55x94 cm (46x22x37 pollici)
Altezza sedile:	51cm (20 pollici)
Altezza poggiatesta:	12 cm (4.7 pollici)
Dimensioni ruota anteriore:	20 cm (8 pollici)
Dimensioni ruota posteriore:	25 cm (10 pollici)
Distanza dal terreno:	7 cm (2.7 pollici)
Peso:	
Peso con batteria:	16kg (35 libbre)
Peso senza batteria:	14kg (31 libbre)
Prestazioni:	
Superficie di utilizzo:	Marciapiede e interni
Velocità:	6 km/h (4 m/h)
Carico massimo:	120 kg (265 libbre)
Pendenza massima:	Gradiente di 1:10 (6 gradi)
Raggio di curvatura:	100 cm (40 pollici)
Massima altezza marciapiede:	4 cm (1.5 pollici)
Funzionalità dei componenti:	
Motore:	Motore hub da 180 W, 24 V CC
Batteria:	24 V CC, a ioni di litio da 10 Ah, 240 Wh
Caricatore ingresso:	110-220V CA 50/60Hz
Caricatore uscita:	29.4VDC 2A
Autonomia a piena carica:	16 km (10 miglia)
Sistema frenante:	Elettromagnetico
Elettromagnetico:	Pulsante a pressione
Luci:	No
Numero di ruote:	3

Specifiche dello scooter Lite

Legal Disclaimer Notice:

All product, product specifications and data are subject to change without notice to improve reliability, function or design or otherwise. Specifications may vary due to manufacturing tolerances.

Guida alla compatibilità elettromagnetica e dichiarazione del produttore

Di seguito sono indicate le informazioni sui cavi riferimento EMC.

Cavo	Lunghezza massima dei cavi, schermati/non schermati		Numero	Classificazione dei cavi
Linea di alimentazione in corrente alternata	1,5 m	Non schermato	1 set	Alimentazione in corrente alternata
Linea di alimentazione in corrente alternata	1,5 m	Non schermato	1 set	Alimentazione in corrente continua

Informazioni importanti sulla compatibilità elettromagnetica (Electro Magnetic Compatibility, EMC)

Queste apparecchiature elettriche mediche richiedono precauzioni speciali relative alla compatibilità elettromagnetica e messe in servizio in funzione delle informazioni EMC fornite nel manuale per gli utenti; le apparecchiature sono conformi alla norma IEC 60601-1-2:2014 per l'immunità e le emissioni. Nonostante ciò, devono essere osservate precauzioni speciali:

L'utilizzo delle apparecchiature con le seguenti PRESTAZIONI ESSENZIALI è previsto per gli ambienti sanitari domestici

PRESTAZIONI ESSENZIALI:

La velocità media della ruota dello scooter non può cambiare più del $\pm 20\%$

ATTENZIONE: Deve essere evitato l'utilizzo di queste apparecchiature nelle vicinanze di o in sovrapposizione ad altre apparecchiature per evitare un funzionamento improprio. Se tale uso è necessario, devono essere tenute in osservazione queste e le altre apparecchiature per verificare che funzionino normalmente.

L'utilizzo di accessori e di cavi diversi da quelli specificati o forniti dal produttore di queste apparecchiature potrebbe causare un aumento delle emissioni elettromagnetiche o una diminuzione dell'immunità elettromagnetica, portando a un funzionamento non corretto.

ATTENZIONE: Le apparecchiature di comunicazione RF portatili (comprese le periferiche come i cavi dell'antenna e le antenne esterne) non devono essere utilizzate a una distanza inferiore a 30 cm (12 pollici) da qualsiasi parte di questo prodotto, inclusi i cavi specificati dal produttore. In caso contrario, potrebbe verificarsi un degrado delle prestazioni di questa apparecchiatura.

ATTENZIONE: Se nelle vicinanze (per esempio a meno di 1,5 km di distanza) vengono utilizzate antenne AM, FM o di trasmissione televisiva, prima di utilizzare queste apparecchiature, è necessario verificare che funzionino correttamente per garantire che le apparecchiature rimangano protette da disturbi elettromagnetici durante l'intero ciclo di vita previsto.

Test	Tensione di ingresso	Frequenza di alimentazione	Osservazioni
PERTURBAZIONI trasmesse (EMISSIONI trasmesse) CISPR 11	CA 100 V CA 240 V	60 Hz 50 Hz	Caricatore
Perturbazioni della radiazione elettromagnetica (EMISSIONI irradiate) CISPR 11	CA 100 V CA 240 V CC 24 V	60 Hz 50 Hz	Caricabatteria
EMISSIONI armoniche di corrente IEC 61000-3-2	CA 230 V	50 Hz	Caricatore
EMISSIONI per variazioni di tensione, fluttuazioni di tensione e sfarfallio IEC 61000-3-3	CA 230 V	50 Hz	Caricatore
IMMUNITÀ DI SCARICA ELETTROSTATICA IEC 61000-4-2	CA 230 V CC 24 V	50 Hz	Caricabatteria
IMMUNITÀ del campo elettromagnetico RF irradiato IEC 61000-4-3	CA 230 V CC 24 V	50 Hz	Caricabatteria
IMMUNITÀ ai campi di prossimità da apparecchiature RF di comunicazione wireless IEC 61000-4-3 (metodo provvisorio)	CA 230 V CC 24 V	50 Hz	Caricabatteria
IMMUNITÀ a burst/transitori elettrici veloci: corrente alternata IEC 61000-4-4	CA 230 V	50 Hz	Caricatore
IMMUNITÀ a burst/transitori elettrici veloci – PORTE I/O SIP/SOPIEC 61000-4-4	N/D	N/D	N/D
IMMUNITÀ di scarica IEC 61000-4-5	CA 230 V	50 Hz	Caricatore

IMMUNITÀ alle PERTURBAZIONI condotte indotte dai campi RF (RF IMMUNITÀ ALLE PERTURBAZIONI dei campi RF condotti) –corrente alternata IEC 61000-4-6	CA 230 V	50 Hz	Caricatore
IMMUNITÀ alle PERTURBAZIONI condotte indotte dai campi RF (IMMUNITÀ ALLE PERTURBAZIONI) – PORTE SIP/SOP IEC 61000-4-6	CA 230 V	50 Hz	Caricatore
IMMUNITÀ al campo magnetico della frequenza di alimentazione IEC 61000-4-8	CA 230 V CC 24 V	50/60 Hz	Caricabatteria
IMMUNITÀ alle cadute di tensione IEC 61000-4-11	CA 100 V CA 240 V	50 Hz 50 Hz	Caricatore
IMMUNITÀ alle brevi interruzioni di tensione e alle variazioni di tensione IEC 61000-4-11	CA 100 V CA 240 V	50 Hz 50 Hz	Caricatore

Tabella 3: Tensioni e frequenze dell'alimentazione di ingresso durante i test

Tabella di conformità EMI (Tabella 4)

Fenomeno	Conformità	Ambiente elettromagnetico
Emissioni RF	CISPR 11 Gruppo 1, Classe B	Ambiente sanitario domestico
Distorsione armonica	IEC 61000-3-2 Classe A	Ambiente sanitario domestico
Fluttuazioni di tensione e sfarfallio	Conformità IEC 61000-3-3	Ambiente sanitario domestico

Tabella 4: Emissione

Tabella di conformità EMS (Tabella 5-8):

Fenomeno	Norma EMC di base	Livelli di test di immunità
		Ambiente sanitario domestico
Scarica elettrostatica	IEC 61000-4-2	±2 kV, ±4 kV, ±6 kV, ±8 kV contatto ±2 kV, ±4 kV, ±8 kV, ±15 kV aria
Campi EM RF irradiato	IEC 61000-4-3	20 V/m 26 MHz - 2,7 GHz 80% AM a 1 kHz
Campi di prossimità da apparecchiature di comunicazione wireless RF	IEC 61000-4-3	Consultare la tabella 3
Campi magnetici di frequenza dell'alimentazione	IEC 61000-4-8	30 A/m 50 Hz o 60 Hz

Tabella 5: Porta del contenitore

Frequenza di test (MHz)	Banda (MHz)	Livelli di test di immunità
		Ambiente sanitario domestico
385	380-390	Modulazione d'impulso 18 Hz, 27 V/m
450	430-470	Modulazione d'impulso 18 Hz, 28 V/m
710	704-787	Modulazione d'impulso 217 Hz, 9 V/m
745		
780		
810	800-960	Modulazione d'impulso 18 Hz, 28 V/m
870		
930		
1720	1700-1990	Modulazione d'impulso 217 Hz, 28 V/m
1845		
1970		
2450	2400-2570	Modulazione d'impulso 217 Hz, 28 V/m
5240	5100-5800	Modulazione d'impulso 217 Hz, 9 V/m
5500		
5780		

Tabella 6: Campi di prossimità da apparecchiature di comunicazione wireless RF

Fenomeno	Norma EMC di base	Livelli di test di immunità
		Ambiente sanitario domestico
Burst/transitori elettrici veloci	IEC 61000 4-4	±2 kV Frequenza di ripetizione 100 kHz
Picchi linea-linea	IEC 61000 4-5	±0,5 kV, ±1 kV
Perturbazioni condotte indotte da campi RF	IEC 61000 4-6	3 V, 0,15 MHz - 80 MHz 6 V in bande ISM e da radioamatori tra 0,15 MHz e 80 MHz 80% AM a 1 kHz
Cadute di tensione	IEC 610004-11	0% U _T ; 0,5 cicli A 0°, 45°, 90°, 135°, 180°, 225°, 270° e 315°
		0% U _T ; 1 ciclo e 70% U _T ; 25/30 cicli Fase singola: a 0°
Interruzioni di tensione	IEC 610004-11	0% U _T ; 250/300 cicli

Tabella 7: Porta di alimentazione a corrente alternata

Fenomeno	Norma EMC di base	Livelli di test di immunità
		Ambiente sanitario domestico
Perturbazioni condotte indotte da campi RF	IEC 61000-4-6	3 V, 0,15 MHz - 80 MHz 6 V in bande ISM e da radioamatori tra 0,15 MHz e 80 MHz 80% AM a 1kHz

Tabella 8: Porta di ingresso/uscita del segnale

Appendice



SunTech UK Ltd

25 Ormside Way, Holmethrope Industrial Estate, Redhill, Surrey, RH1 2LW

TEL: +44 (0) 2031435168



MedPath GmbH











Mies-van-der-Rohe-Strasse 8, 80807 Munich, Germany



ALBO-Healthcare GmbH

Alte Steinhauserstrasse 19, CH-6330 Cham

Simboli utilizzati sull'etichetta:

	European CE Marking		Manufacturer
	Authorized representative in the European community		Medical device
	Serial number		Unique Device Identification
	Date of manufacture		Refer to instructions manual
	Swiss authorised representative		UK Conformity Assessed

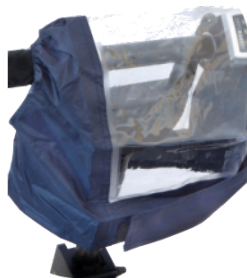

(Accessori eFOLDi)



SunTech UK Ltd
25 Ormside Way, Redhill,
Surrey, RH1 2LW, UK

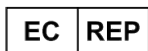

MedPath GmbH
Mies-van-der-Rohe-Strasse 8
80807 Munich, Germany

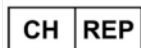

ALBO-Healthcare GmbH
Alte Steinhäuserstrasse 19
CH-6330 Cham

Sito web ufficiale: www.efoldi.com

Email: services@efoldi.com

Facebook: www.facebook.com/efoldi.co.uk